

thoenes[®]

Firmenportrait

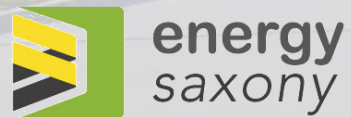

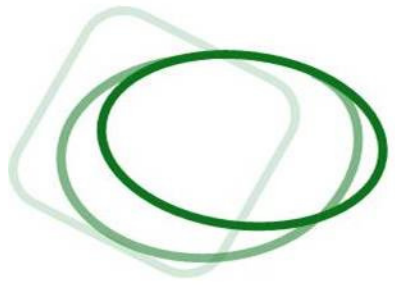

...das sind wir!

thoenes[®]



- Tradition seit 1878
- Qualität als Anspruch
- Produkte mit Sinn
- Innovation als Motor
- Kunden als Partner



<http://www.thoenes-solutions.com>

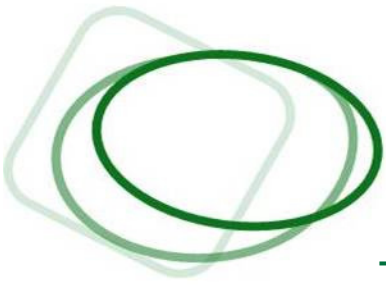

Wir stehen für...

- Tradition** 145 Jahre orientiert am Kundenbedarf
- Innovation** neue anwendungstechnische und technologische Lösungen
- Qualität** DIN EN ISO 9001:2015
DIN EN ISO 14001:2015
DIN EN ISO 45001:2018
- Flexibilität** über 1000 Kunden europaweit
- Service** Kundenbetreuung mit fundierter technischer Beratung

Kontinuität

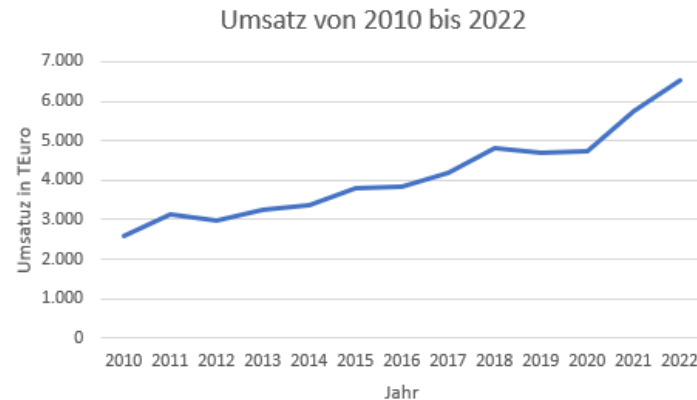

ZERTIFIKAT

Die Zertifizierungsstelle
der TÜV SÜD Management Service GmbH
bescheinigt, dass das Unternehmen

thoenes®
Dichtungstechnik GmbH
Zeppelinstr. 1
01665 Klipphausen
Deutschland

für den Geltungsbereich

Herstellung, Entwicklung und Vertrieb von
Dichtungs-, Filtrations- und Leichtbaulösungen

ein Qualitätsmanagementsystem
eingeführt hat und anwendet.

Durch ein Audit, Auftrags-Nr. 707103734,
wurde der Nachweis erbracht, dass die Forderungen der

ISO 9001:2015

erfüllt sind.

Dieses Zertifikat ist gültig vom 01.07.2020 bis 30.06.2023.

Zertifikat-Registrier-Nr.: 12 100 58500 TMS.

E. Kott
Product Compliance Management
München, 28.05.2020



ZERTIFIKAT ◆ CERTIFICATE ◆ 認證證書 ◆ CERTIFICADO ◆ CERTIFICAT

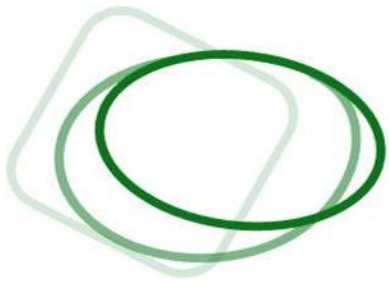

Die drei Managementsysteme - QM – UM – AM - werden als integriertes Management System in die Firmenpolitik implementiert. Es ist das Ziel, Folgendes dauerhaft zu erhalten:

Produkte

Wir legen mit unseren Technologien und Entwicklungen größten Wert auf Nachhaltigkeit im Sinne einer effizienten Energienutzung bei gleichzeitiger Ressourcenschonung. Dieser Beitrag zum Umweltschutz ist uns eine Verpflichtung an zukünftige Generationen, denn unsere Produkte verkörpern Nachhaltigkeit, Zuverlässigkeit und Innovation. (...)

Mitarbeiter

Jeder Mitarbeiter ist für die Qualität seiner Arbeitsergebnisse verantwortlich. Wir fördern und fordern zielorientiert die Ideen unserer Mitarbeiter und leiten daraus Maßnahmen ab, um die Qualitätsverbesserungen, Arbeitssicherheit und Verringerung der Umweltbelastung unserer Produkte und Prozesse zu bewirken. (...)

Umwelt

Die Umweltpolitik ist ein substanzieller Bestandteil unserer Unternehmensphilosophie. Durch zukunftsorientierte, qualitätsfördernde und umweltschonende Verfahren werden wir den steigenden Anforderungen unserer Kunden und des Marktes gerecht. (...)

Qualität

Unser Geschäftserfolg basiert auf der Herstellung von hochwertigen Produkten, einer flexiblen Anpassung an die Ansprüche unserer Kunden, einem beständigen Qualitätsbewusstsein unserer Mitarbeiter und einer steten Liefertreue. Wir setzen uns bewusst ein hohen Qualitätsstandard und entwickeln die eigene Qualitäts- und Prozessfähigkeit ständig weiter, um den hohen Anforderungen unserer Kunden gerecht zu werden. (...)

Kunden

Wir verpflichten uns die Belastung von Mensch und Umwelt bei der Planung, Herstellung, Lagerung, Transport und Vertrieb unserer Produkte nachhaltig zu minimieren. Durch kompetente Kundenberatung, flexibles Reagieren auf Kundenanforderungen und dem reibungslosen Ablauf der Auftragsabwicklung, wollen wir stets den Anforderungen unserer Kunden gerecht werden. (...)

Gesetze

Wir arbeiten gemäß den aktuellen Umwelt- und Arbeitsschutzgesetzen und -verordnungen. Dafür werden Verfahren und Fertigungsvorrichtungen eingesetzt, die dem neusten Stand von Wissenschaft und Technik entsprechen. Unsere Wertschöpfungs- und Unterstützungsprozesse werden sorgfältig geplant und unterliegen der Beachtung aller erforderlichen Normen, Regelwerke sowie den nationalen und internationalen Gesetzesvorschriften.

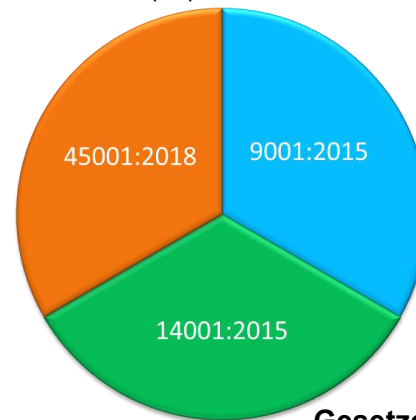

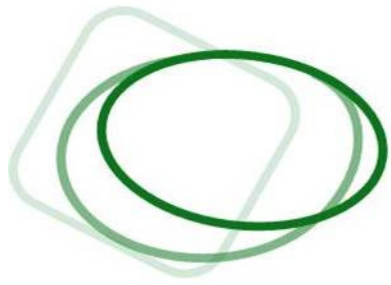

thoenes® Managementsystem

thoenes®

thoenes® ist nach

- ISO 14001:2015
- ISO 9001:2015 und
- ISO 45001:2018

zertifiziert.

ZERTIFIKAT ◆ CERTIFICATE ◆ 認證證書 ◆ CERTIFICADO ◆ CERTIFICAT



ZERTIFIKAT

Die Zertifizierungsstelle der TÜV SÜD Management Service GmbH bescheinigt, dass das Unternehmen

thoenes®

thoenes® Dichtungstechnik GmbH
Zeppelinstr. 1
01665 Klipphausen
Deutschland

für den Geltungsbereich

Herstellung, Entwicklung und Vertrieb von innovativen Dichtungs-, Filtrations- und Leichtbaulösungen

ein Umweltmanagementsystem eingeführt hat und anwendet.

Durch ein Audit, Auftrags-Nr. 707103734, wurde der Nachweis erbracht, dass die Forderungen der

ISO 14001:2015

erfüllt sind.

Dieses Zertifikat ist gültig vom 26.08.2019 bis 25.08.2022.
Zertifikat-Registrier-Nr.: 12 104 58500 TMS.



Product Compliance Management
München, 26.08.2019

TÜV SÜD Management Service GmbH • Zertifizierungsstelle • Rüdigerstraße 57 • 85339 München • Germany
www.tuev-sud.de/certificate-validity-check

TÜV®

ZERTIFIKAT ◆ CERTIFICATE ◆ 認證證書 ◆ CERTIFICADO ◆ CERTIFICAT



ZERTIFIKAT

Die Zertifizierungsstelle der TÜV SÜD Management Service GmbH bescheinigt, dass das Unternehmen

thoenes®

Dichtungstechnik GmbH
Zeppelinstr. 1
01665 Klipphausen
Deutschland

für den Geltungsbereich

Herstellung, Entwicklung und Vertrieb von Dichtungs-, Filtrations- und Leichtbaulösungen

ein Qualitätsmanagementsystem eingeführt hat und anwendet.

Durch ein Audit, Auftrags-Nr. 707103734, wurde der Nachweis erbracht, dass die Forderungen der

ISO 9001:2015

erfüllt sind.

Dieses Zertifikat ist gültig vom 01.07.2020 bis 30.06.2023.
Zertifikat-Registrier-Nr.: 12 100 58500 TMS.



Product Compliance Management
München, 01.07.2020

TÜV SÜD Management Service GmbH • Zertifizierungsstelle • Rüdigerstraße 57 • 85339 München • Germany
www.tuev-sud.de/certificate-validity-check

TÜV®

ZERTIFIKAT ◆ CERTIFICATE ◆ 認證證書 ◆ CERTIFICADO ◆ CERTIFICAT



ZERTIFIKAT

Die Zertifizierungsstelle der TÜV SÜD Management Service GmbH bescheinigt, dass das Unternehmen

thoenes®

thoenes® Dichtungstechnik GmbH
Zeppelinstr. 1
01665 Klipphausen
Deutschland

für den Geltungsbereich

Herstellung, Entwicklung und Vertrieb von innovativen Dichtungs-, Filtrations- und Leichtbaulösungen

ein Arbeits- und Gesundheitsschutzmanagementsystem eingeführt hat und anwendet.

Durch ein Audit, Auftrags-Nr. 707103734, wurde der Nachweis erbracht, dass die Forderungen des Regelwerks

ISO 45001:2018

erfüllt sind.

Dieses Zertifikat ist gültig vom 19.11.2019 bis 18.11.2022.
Zertifikat-Registrier-Nr.: 12 117 58500 TMS.



Product Compliance Management
München, 19.11.2019

TÜV SÜD Management Service GmbH • Zertifizierungsstelle • Rüdigerstraße 57 • 85339 München • Germany
www.tuev-sud.de/certificate-validity-check

TÜV®

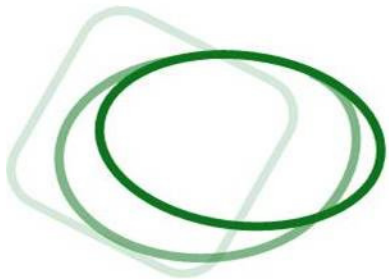

Besuchen Sie unsere Website

thoenes[®]

Seit dem 30. April 2019 ist unsere Website unter <https://thoenes-solutions.com/> online. Eine intensive und anstrengende Zusammenarbeit ging diesem Start voraus. Alle, die am Entwicklungsprozess beteiligt waren, haben in dieser Zeit unser Unternehmen und das wofür wir arbeiten noch einmal völlig neu kennen gelernt und begriffen, welche Möglichkeiten und welche Herausforderungen nun vor uns stehen.

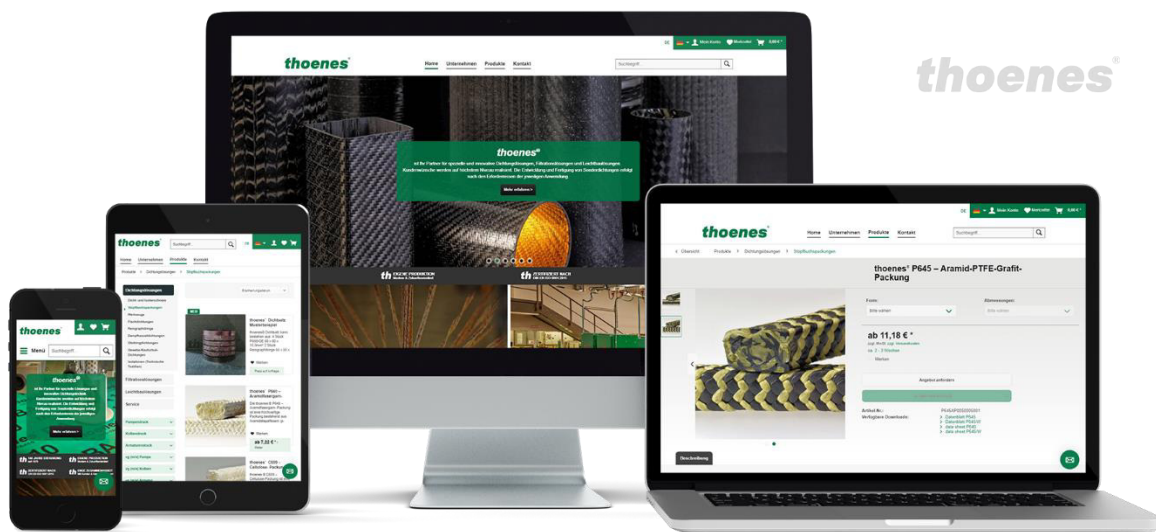

Unser neuer Shop bietet neben den bereits gern und viel gekauften Spezialwerkzeugen nun auch eine Vielzahl von Schnüren und Stopfbuchspackungen sowie Flachdichtungen aus unserem Produktsortiment an. Die Bearbeitung eingehender Anfragen und Bestellungen geht noch zügiger als bisher. Eine Besonderheit unserer neuen Website ist die Möglichkeit mit unserem Team direkt zu kommunizieren, Fragen zu stellen und sich kompetent beraten zu lassen.



Produkte

thoenes[®]

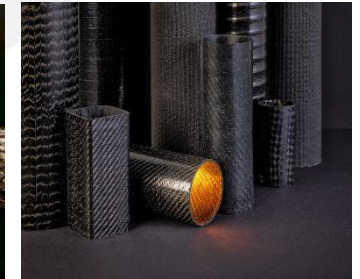
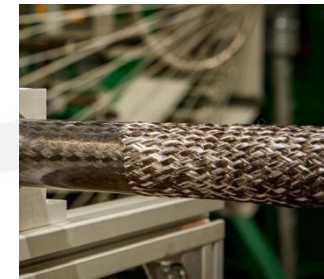
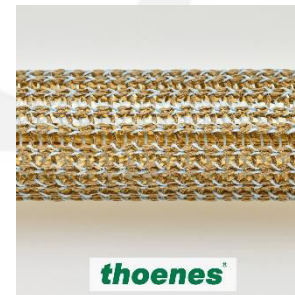

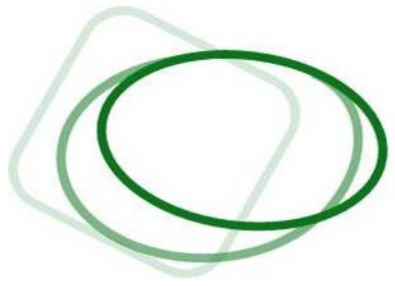

Dichtungslösungen

Dicht- und Isolierschnüre

thoenes[®]

- **Geflechtvarianten**

- Rund
- Rechteckig
- Quadratisch (2-, 3- und 4-diagonal)

- **Durchmesser/ Kantenlängen**

- 1 mm bis 70 mm

- **Materialien**

- Glasfaser (Standard- oder Silanschlichte)
- Aramid
- Carbon
- Basalt
- Edelstahl
- Draht (Kupfer-, Edelstahl-, Messing) - ab 0,1 mm
- Kunstfasern (Polyester, Polyamid,...)
- imprägniert (PTFE, Vermiculit,...) oder grafitiert



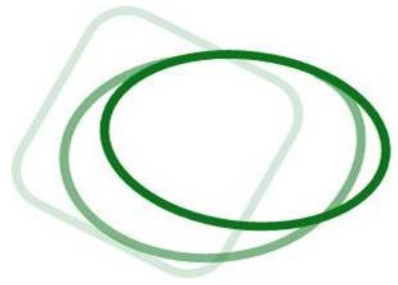

Packungsgeometrie

thoenes[®]

Rundgeflecht



2-bahnig/ 2-diagonal



3-bahnig/ 3-diagonal



4-bahnig/ 4-diagonal

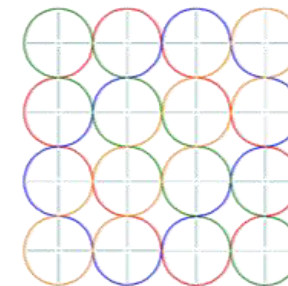
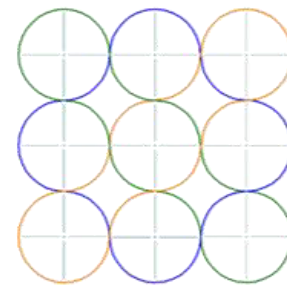
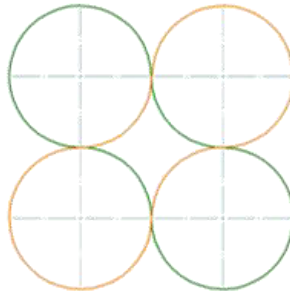
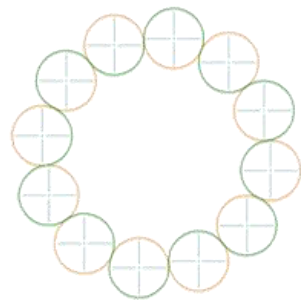

- Material 1
- Material 2
- Material 3
- Material 4

Jedes Geflecht kann mit axial verlaufenden **Stehfäden** verstärkt werden (Mitten- und ECKeinläufe).

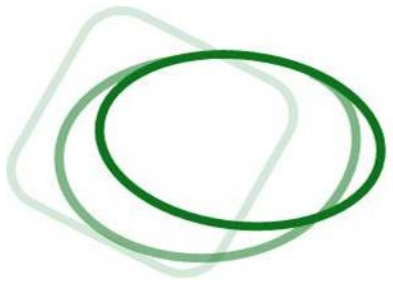

Statische Anwendungen

thoenes[®]



- Für Ofen-, Kessel-, Kamintüren
- Heiz- und Wärmeöfen
- Wärmetauscher
- Und viele weitere statische Anwendungen

Individuelle, kundenspezifische Flechtlösungen



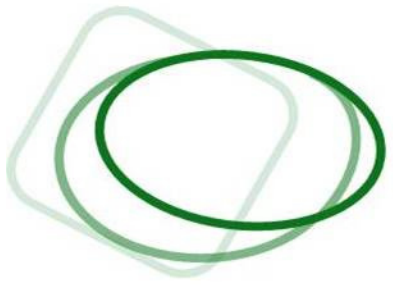

Dichtungslösungen Stopfbuchspackungen

thoenes[®]



*für dynamische
Anwendungen*

Für die verschiedensten Formen von Pumpen, Rührwerken, Armaturen, ...

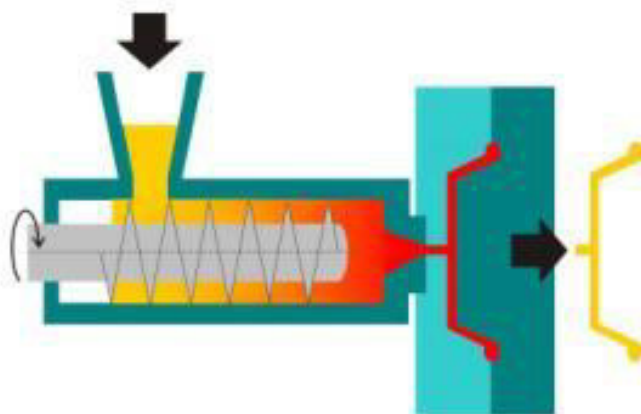

Quelle: <https://www.wiki-wiki.de/wiki/stopfbuchspackung>



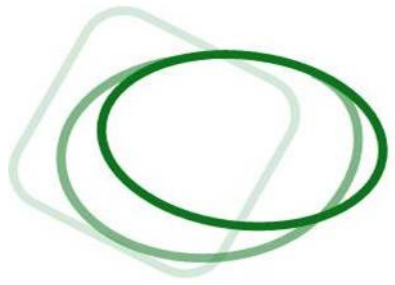

Dichtungslösungen Werkzeuge

thoenes[®]



...zum verschleißfreien Entfernen alter und fachgerechten Zuschneiden neuer Stopfbuchspackungen.

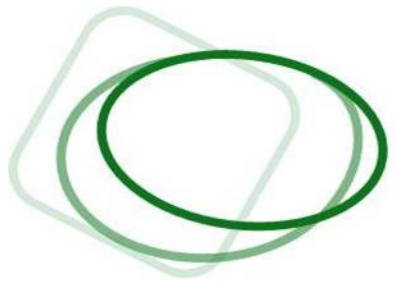

Dichtungslösungen Flachdichtungen

thoenes[®]

Flachdichtungen werden bei Flanschverbindungen in den verschiedensten Industriezweigen genutzt.

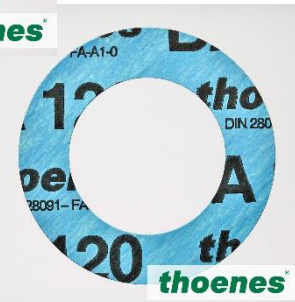

Flachdichtungsmaterial

■ max. Temperatur in °C ■ max. Druck in bar

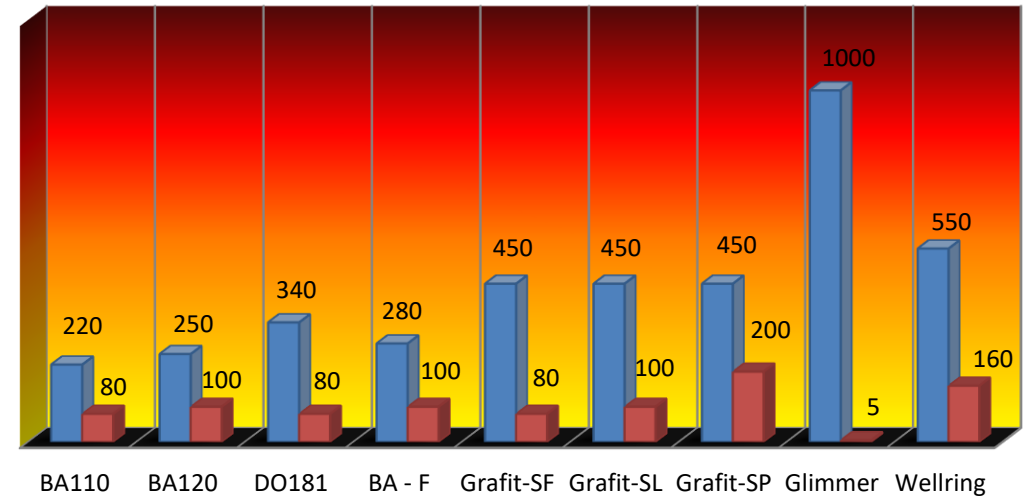

Unsere Materialien decken den Großteil der Anforderungen ab, die in modernen Anlagen gefordert sind.



Vor-Ort-Unterstützung ...bei Flachdichtungen und Packungen

...und kompetente Beratung

- zum Einsatzfall;
- bei Vorbereitung und Durchführung von Tests mit druckempfindlichen Spezialfilmen.
- bei gemeinsamer Entwicklung von lösungsorientierten Vorschlägen.
- und Unterweisung sowie Information von Mitarbeitern und Technikern bei Montage

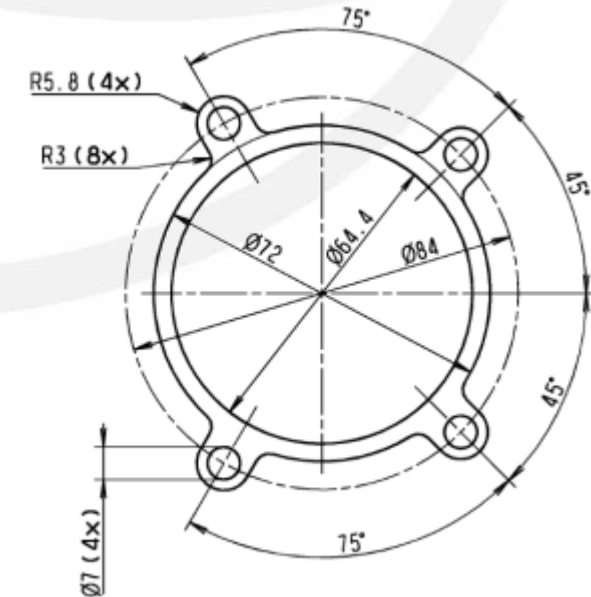

E-Mail: verkauf@thoenes-solutions.com

Tel.: +49 35204 392826

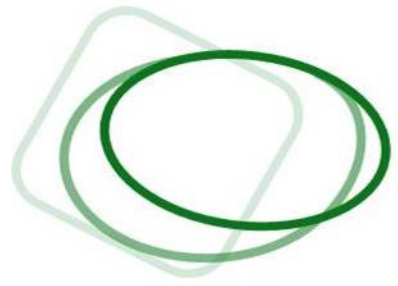

Filtrationslösungen

Gestricke

thoenes[®]

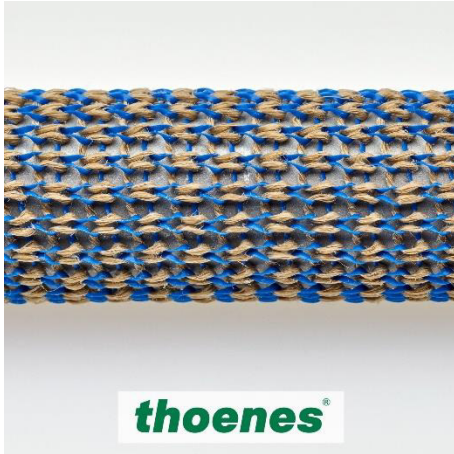

- PP, PA, PE
- ein- oder mehrfädig
- Reduzierung von Druckluftgeräuschen
- Verwendung zur Filtration von Flüssigkeiten und Gasen
- thermische Reinigung bis 200°C möglich



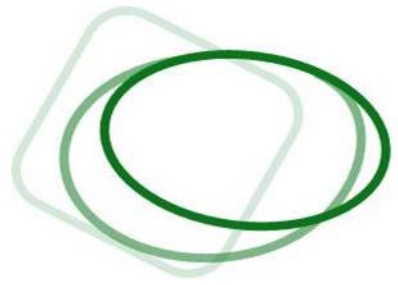

**Automatisiertes
Flechten**

Definiertes Handling

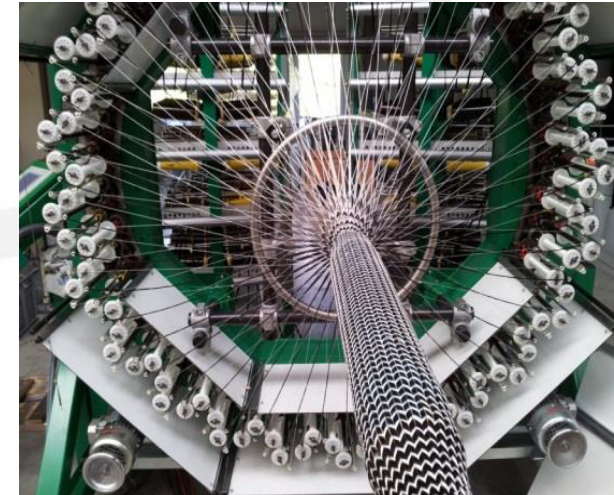

Präzise Fertigung

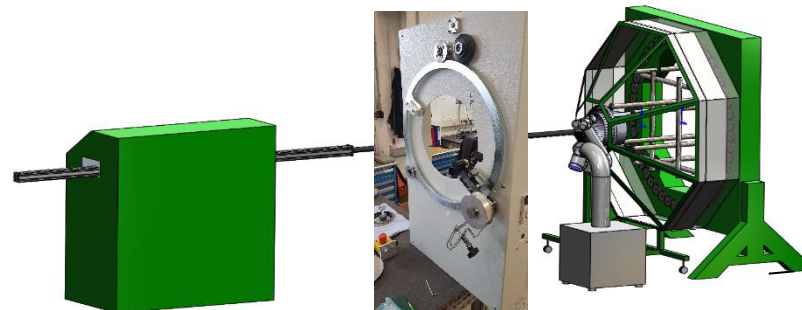

**Funktionalisierung
Profilherstellung**

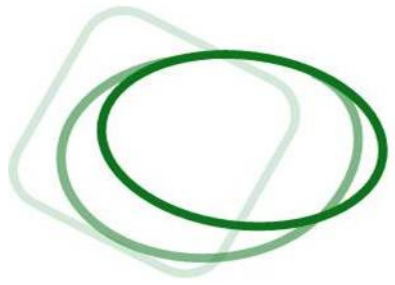

Leichtbaulösungen Leichtbauwalzen

thoenes[®]

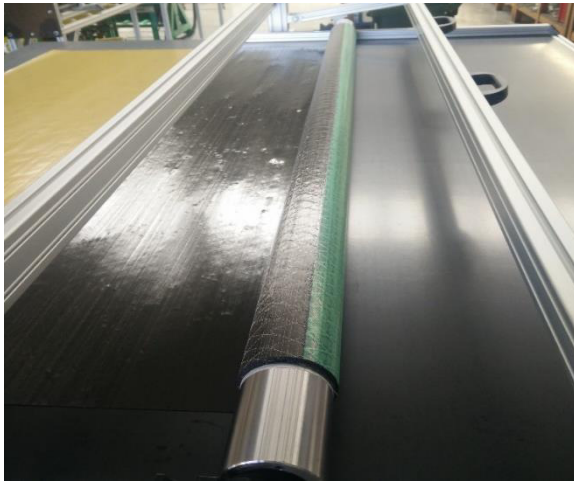

**Kombination von
Glas- und
Carbonfasern**

**Verarbeitung von
hochsteifen
Carbonfasern**



**Fertigung individueller
Abmessungen**

**Lastgerechter
Lagenaufbau**



**Einkleben von
Walzenböden**

Oberflächenbearbeitung

Auswuchten

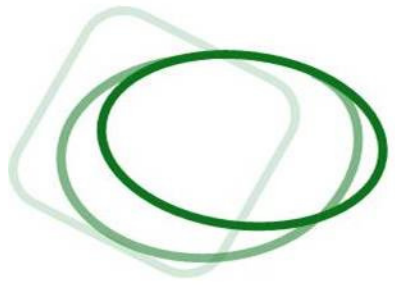

Leichtbaulösungen Leichtbauwalzen

thoenes[®]

Umlenkwalze aus CFK mit geschliffener Oberfläche

- bis zu 70 % Masseinsparung im Vergleich zu Stahl
- extrem glatt geschliffene Oberfläche (bis zu Rz 0,4)
- hohe Biegesteifigkeit
- kundenspezifische Abmessungen
- CFK oder GFK Ausführung
- komplette montierte Ausführung inkl. Zapfen und Lagern



E-Mail: leichtbau@thoenes-solutions.com

Tel.: +49 35204 392852

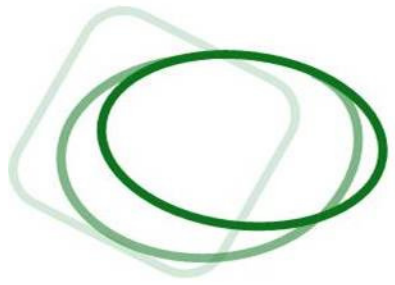

Forschung und Entwicklung

thoenes[®]



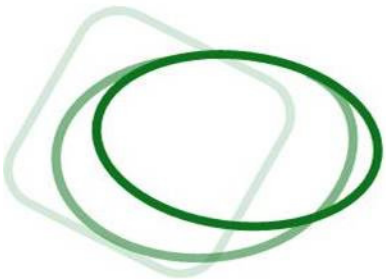

Forschung und Entwicklung – **thoenes**[®]

Zukunftsorientierung

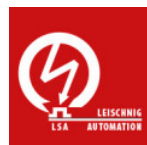
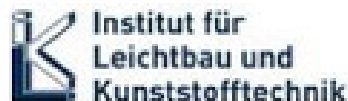

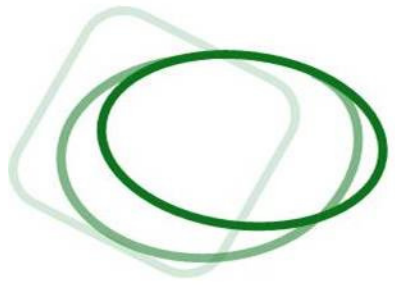

thoenes[®]



**Dicht
bei Ihnen!**

Tel.: 035204 39 28 0
Fax: 035204 39 28 50
E-Mail: info@thoenes-solutions.com